



smartblock
Tuotekortti



Sisällysluettelo

| | |
|------------------------|-------|
| Mukautuva mallisto | 3 |
| Block01 | 5-7 |
| Block1.5 | 8-11 |
| Block02 | 12-15 |
| Block04 | 16-23 |
| Block06 | 24-31 |
| Block08 | 32-39 |
| Rakenne ja materiaalit | 40-43 |
| Ulko- ja sisäverhoilu | 44-45 |
| Valmiit värimallit | 46-49 |
| Kalusteet | 50-51 |
| Optiot | 52 |
| Takuutiedot | 52 |

Mukautuva mallisto modernin työelämän tarpeisiin

SmartBlockin äänieristetyt tilat ovat avainasemassa, kun luodaan monimuotoista työympäristöä, jossa joustavuus, etätyö ja tilankäytön tehostaminen ovat keskiössä.

Mallisto koostuu innovatiivisista kalusteista ja ratkaisuista, jotka auttavat ihmisiä tekemään parhaansa erilaisissa työympäristöissä. SmartBlockin suunnittelussa ja valmistuksessa yhdistyvät innovatiivinen tuotekehitys, perinteiset puusepän taidot, nykyaikainen kotimainen tuotanto, laadukkaat materiaalit ja tekniset ominaisuudet. Tilojen erinomainen äänieristys takaa optimaalisen keskittymisen ja tuottavuuden.

Yhdelle, kahdelle vai usealle

Oikeanlaisen työtilaratkaisun valinta lähtee aina tarpeesta. SmartBlock tiloja on saatavilla kuudessa eri koossa; puhelinkopista ja yhden hengen työtilasta jopa seitsemän henkilön kokoustilaan.

Valikoimassa on sekä liikuteltavia että esteettömiä vaihtoehtoja.

Monipuolisten materiaali-, kaluste- ja varustevalikoiman ansiosta tilat mukautuvat erilaisiin tarpeisiin, kuten työskentelyyn, kokouksiin ja asiakaspalveluun.

SmartBlock työtiloilla aktivoidaan tehokkaasti hukkatiloja, kuten portaikkoja, aulatiloja ja käytäviä. Blokit voidaan sijoittaa sekä seinustoille että tilan keskelle.

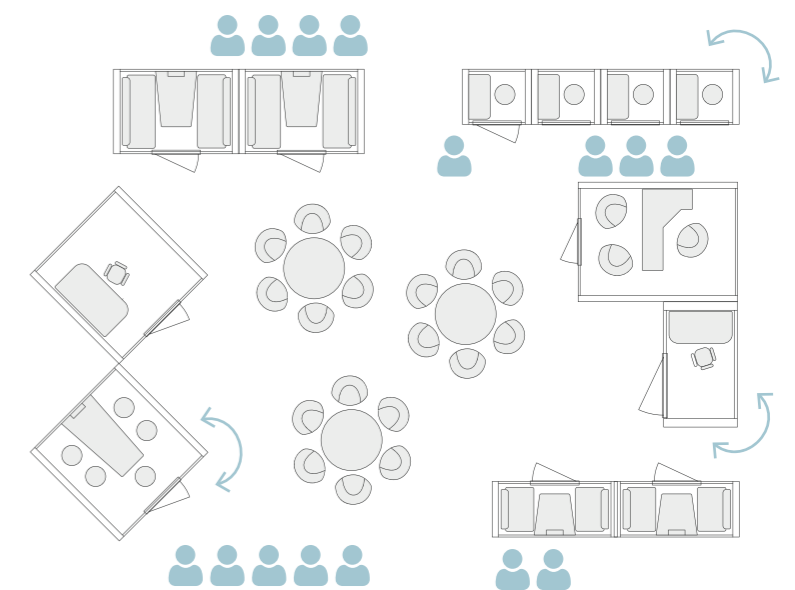



Block01

Liikuteltava puhelinkoppi videoneuvotteluihin
ja henkilökohtaisten asioiden hoitoon

SmartCall Block01



TUOTEKUVAUS

Tämä kompakti puhelinkoppi tarjoaa optimaalisen ympäristön henkilökohtaisten asioiden hoitoon, puheluihin ja pikaisiin videoneuvotteluihin. Sen tarkkaan suunniteltu rakenne parantaa yksityisyyttä ja keskittymistä, mahdollistaen tehokkaan ja häiriöttömän työskentelyn.

Optimoitu yhdelle.

MITAT

Ulkomitat: 1205 mm (l) x 1030 mm (s) x 2295 mm (k)
Pohjan pinta-ala: 1,2 m²
Asennuskorkeus: Minimissään 2500 mm
Kynnyskorkeus: 175 mm
Paino: 431,5 kg (kalusteiden kanssa)

KALUSTEET JA VARUSTEET

Pöytä: Korkeussäädettävä pöytä, 860 (l) x 350 mm (s)
Istuin: Korkeussäädettävä pyörivä istuin
 Integroidut, lukittavat pyörät 4 kpl pohjarakenteessa.

SÄHKÖ

SmartBlock kytetään kaapelilla sähköihin kiinteistön tavalliseen pistorasiaan, joko lattian tai katon kautta.

Liitännät: pöydän kannessa 1 pistorasia ja 1 USB A/C. Data-rasia optiona.

Vakiokaapelin pituus: 3m

ILMANVAIHTO

Automaattioiminen käynnistys ja lepotila, sekä puhalluksen tehon säätö käyttäjän toimesta.

Tavallisessa käytössä: 13-70 l/s (max. 212 l/s)
Lepotilassa: < 10 l/s

VALAISTUS

Valaisin: 1 x Ledpaneeli
Väriämpötila: 4000K
Teho: 30-50W ja kirkkaus 2000-4000 lumenia

Automaattinen sytytys ja sammutus, sekä himmennys käyttäjän toimesta.

ÄÄNENERISTÄVYYS

Puheäänenvaimennus: 30,8 dB

Mittaus on tehty SmartMeeting Block04 -tuotteelle, jossa käytetään samoja rakenteita ja materiaaleja kuin muissakin malleissa. Puheenvaimennusindeksin määrittely on tehty soveltaen standardin ISO 23351-1:2020 menetelmiä kenttäolosuhteisiin. Mittauksen on suorittanut Sitowise.

 Tila on liikuteltava.

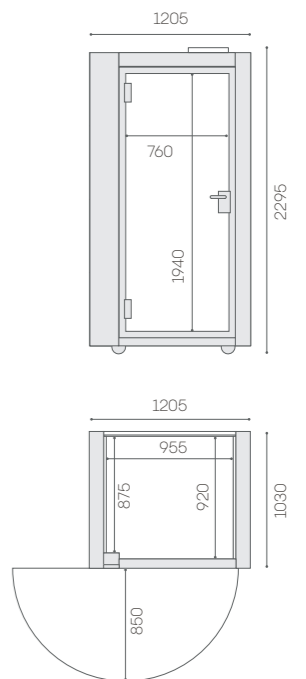
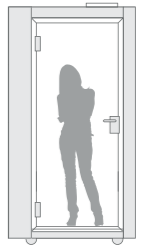



Block1.5

Yksilötyöskentelytila, joka on suunniteltu erityisesti videopalavereita varten

SmartWorking Block1.5



TUOTEKUVAUS

Block1.5 on yksilötyöskentelytila, joka on suunniteltu erityisesti videopalavereita varten. Täydellinen valinta tilanteisiin, joissa tarvitaan keskittymistä vaativaa työskentelytilaa etäyhteyksien parissa. Oven käteisyys vaihdettavissa.

Optimoitu yhdelle.

MITAT

Ulkomitat: 1650 mm (l) x 1030 mm (s) x 2295 mm (k)

Pohjan pinta-ala: 1,65 m²

Asennuskorkeus: Minimissään 2500 mm

Kynnyskorkeus: 175 mm

Paino: 462 kg (kalusteiden kanssa)

KALUSTEET JA VARUSTEET

Pöytä: Sähkösäädettävä työpöytä, 900 mm (l) x 500 mm (s)

Integroidut, lukittavat pyörät 4 kpl pohjarakenteessa.

SÄHKÖ

SmartBlock kytketään kaapelilla sähköihin kiinteistön tavalliseen pistorasiaan, joko lattian tai katon kautta.

Liitännät: 1 pistorasia, 1 USB-rasia pöydän pinnalla, 2 pistorasiaa pöydän alla. Data-rasia optiona.

Vakiokaapelin pituus: 3m

ILMANVAIHTO

Automaattitoiminen käynnistys ja lepotila, sekä puhalluksen tehon säätö käyttäjän toimesta.

Tavallisessa käytössä: 13-70 l/s (max. 212 l/s)

Lepotilassa: < 10 l/s

VALAISTUS

Valaisin: 1 x Ledpaneeli

Väriämpötila: 4000K

Teho: 30-50W ja kirkkaus 2000-4000 lumenia

Automaattinen sytytys ja sammutus, sekä himmennys käyttäjän toimesta.

ÄÄNENERISTÄVYYS

Puheäänenvaimennus: 30,8 dB

Mittaus on tehty SmartMeeting Block04 -tuotteelle, jossa käytetään samoja rakenteita ja materiaaleja kuin muissakin malleissa. Puheenvaimennusindeksiin määrittely on tehty soveltaen standardin ISO 23351-1:2020 menetelmiä kenttäolosuhteisiin. Mittauksen on suorittanut Sitowise.

 Tila on liikuteltava.

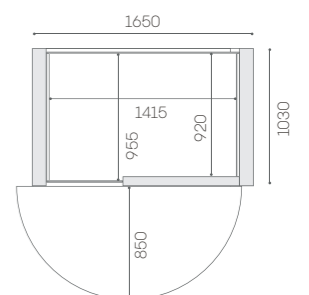
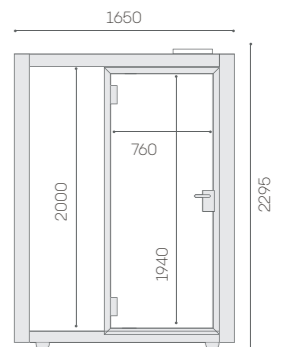
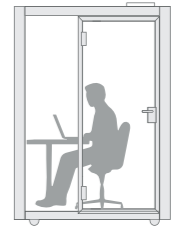

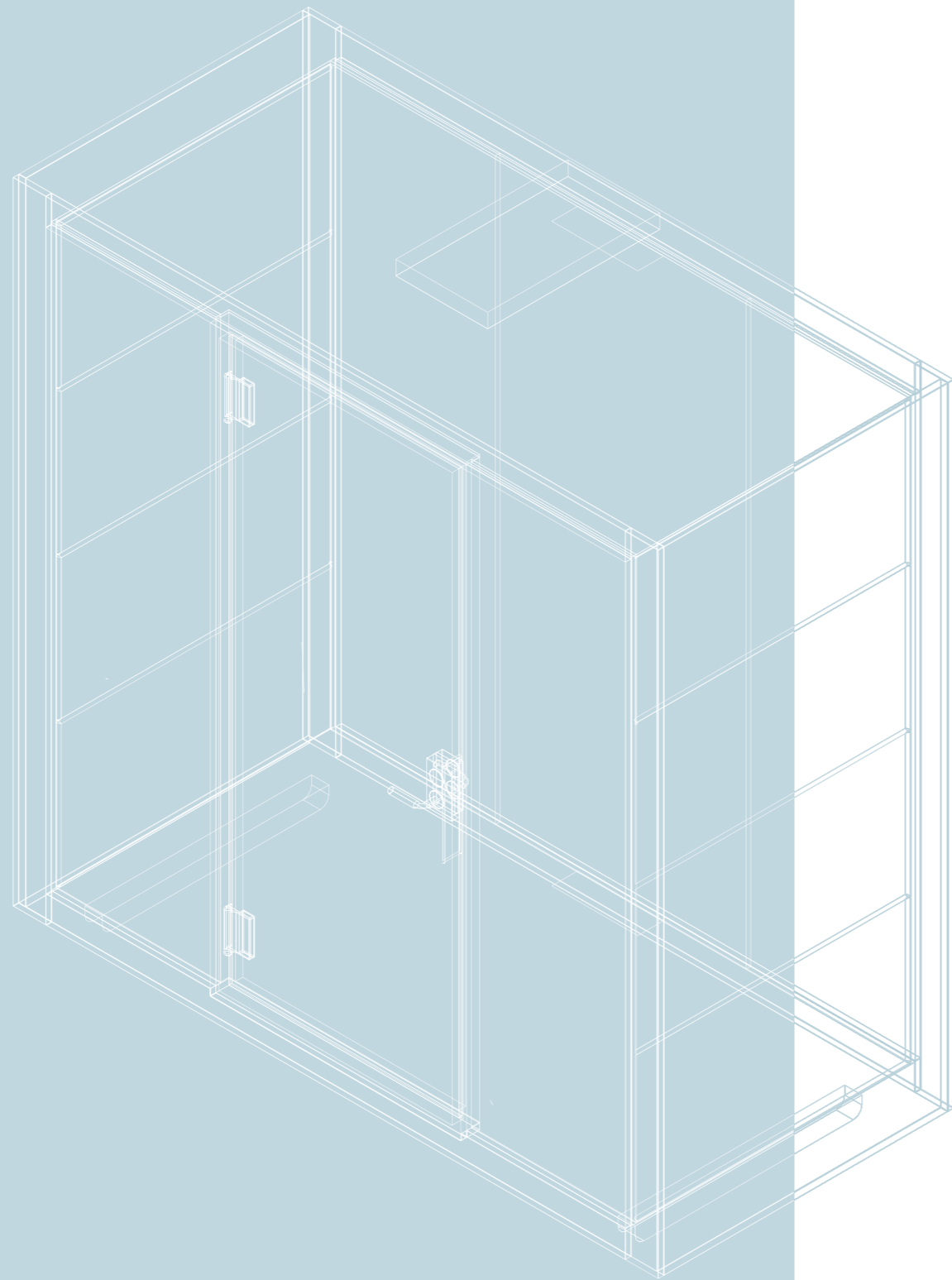

Block02

Kompakti tilamoduuli, joka sopii täydellisesti kahdenkeskisiin tapaamisiin

SmartMeeting Block02



 Tila on liikuteltava.

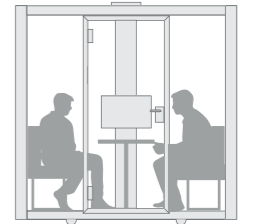

TUOTEKUVAUS

Block02 on suunniteltu pienimuotoisiin tapaamisiin ja ryhmätyöskentelyyn. Kalusteet luovat ihanteelliset puitteet vuorovaikutteisille keskusteluille ja ideoiden vaihdolle.

Optimoitu kahdelle.

MITAT

Ulkomitat: 2245 mm (l) x 1030 mm (s) x 2295 mm (k)

Pohjan pinta-ala: 2,2 m²

Asennuskorkeus: Minimissään 2500 mm

Kynnyskorkeus: 175 mm

Paino: 611 kg (kalusteiden kanssa)

KALUSTEET JA VARUSTEET

Pöytä: kapeneva, 740 - 660 mm (l) x 540 mm (s), kannen korkeus maasta 740 mm.

Sohvat: 2 sohvaa, 870 mm (l) x 610 mm (s), istuinkorkeus: 460 mm.

AV-paketti: Samsung 32" FHD 24/7, LCD

Sisäänkelautuva HDMI (optiona USB-C)

2 x integroitu kaiutin näytössä

Integroidut, lukittavat pyörät 4 kpl pohjarakenteessa.

SÄHKÖ

SmartBlock kytketään kaapelilla sähköihin kiinteistön tavalliseen pistorasiaan, joko lattian tai katon kautta.

Liitännät: 2 pistorasiaa teknisessä paneelissa.

Optiot: USB-rasiat, mikä tahansa vapaa pistorasia voidaan korvata USB-rasiilla. Data-rasia optiona.

Vakiokaapelin pituus: 3m

ILMANVAIHTO

Automaattitoiminen käynnistys ja lepotila, sekä puhalluksen tehon säätö käyttäjän toimesta.

Tavallisessa käytössä: 13-70 l/s (max. 212 l/s)

Lepotilassa: < 10 l/s

VALAISTUS

Valaisin: 1 x Ledpaneeli

Väriämpötila: 4000K

Teho: 30-50W ja kirkkaus 2000-4000 lumenia

Automaattinen sytytys ja sammutus, sekä himmennys käyttäjän toimesta.

ÄÄNENERISTÄVYYS

Puheäänenvaimennus: 30,8 dB

Mittaus on tehty SmartMeeting Block04 -tuotteelle, jossa käytetään samoja rakenteita ja materiaaleja kuin muissakin malleissa.

Puheenvaimennusindeksin määrittely on tehty soveltaen standardin ISO 23351-1:2020 menetelmiä kenttäolosuhteisiin. Mittauksen on suorittanut Sitowise.

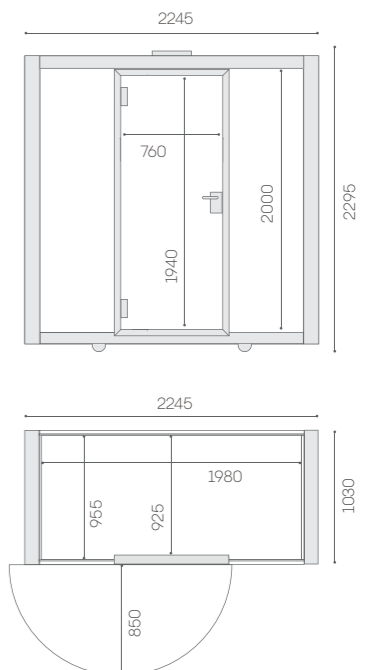

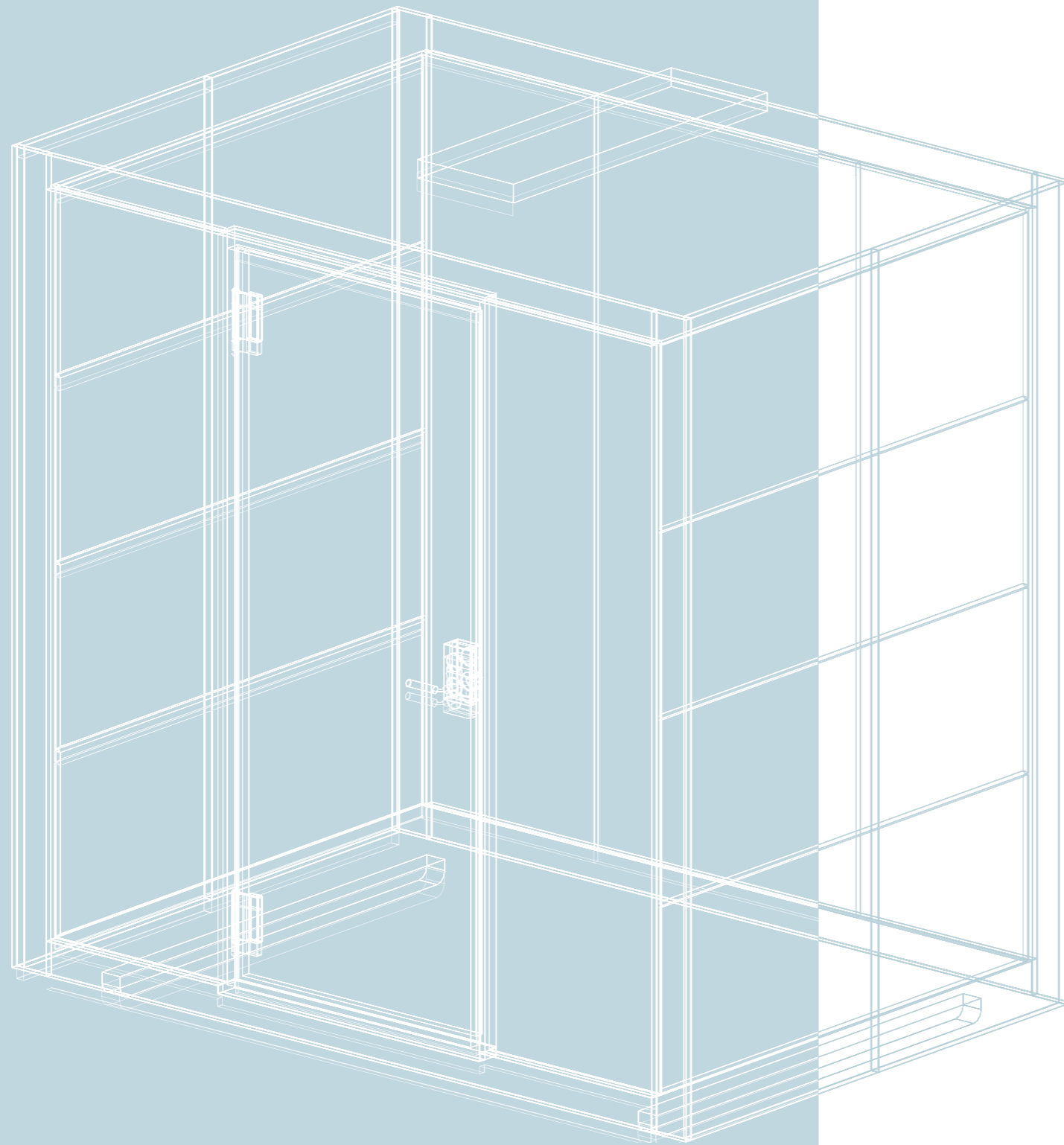

Block04

Hiljaisen työn tila, joka muokkautuu neljän hengen kokoustilaksi tai yhden hengen työtilaksi

SmartMeeting Block04



 Tila on liikuteltava.

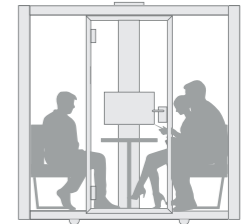

TUOTEKUVAUS

SmartMeeting Block04 on neljän hengen kokouksiin optimoitu tila, joka tehostaa ryhmätöitä ja yhteistyötä. Laadukkaiden vakiovarusteisiin kuuluva Full HD-näyttö mahdollistaa teräväpiirtoiset esitykset.

Optimoitu neljälle.

MITAT

Ulkomitat: 2245 mm (l) x 1520 mm (s) x 2295 mm (k)
Pohjan pinta-ala: 3,34 m²
Asennuskorkeus: Minimissään 2500 mm
Kynnyskorkeus: 175 mm
Paino: 778 kg (kalusteiden kanssa)

KALUSTEET JA VARUSTEET

Pöytä: pöytä kapeneva, 740- 540 mm (l) x 1000 mm (s), kannen korkeus maasta 740 mm.
Sohvat: 2 sohvaa, 1370 mm (l) ja syvyys 610 (s), istuinkorkeus: 460 mm

Av-paketti: Samsung 32" FHD 24/7, LCD
 Sisäänkelautuva HDMI (optiona USB-C)
 2 x integroitu kaiutin näytössä

Integroidut, lukittavat pyörät 4 kpl pohjarakenteessa.

SÄHKÖ

SmartBlock kytetään kaapelilla sähköihin kiinteistön tavalliseen pistorasiaan, joko lattian tai katon kautta.

Liitännät: 2 pistorasiaa teknisessä paneelissa.

Optiot: USB-rasiat, mikä tahansa vapaa pistorasia voidaan korvata USB-rasialla. Data-rasia optiona.

Vakiokaapelin pituus: 3m

ILMANVAIHTO

Automaattitoiminen käynnistys ja lepotila, sekä puhalluksen tehon säätö käyttäjän toimesta.

Tavallisessa käytössä: 13-70 l/s (max. 212 l/s)

Lepotilassa: < 10 l/s

VALAISTUS

Valaisin: 1 x Ledpaneeli

Väriämpötila: 4000K

Teho: 30-50W ja kirkkaus 2000-4000 lumenia

Automaattinen sytytys ja sammutus, sekä himmennys käyttäjän toimesta.

ÄÄNENERISTÄVYYS

Puheäänenvaimennus: 30,8 dB

Mittaus on tehty SmartMeeting Block04 -tuotteelle, jossa käytetään samoja rakenteita ja materiaaleja kuin muissakin malleissa. Puheenvaimennusindeksin määrittely on tehty soveltaen standardin ISO 23351-1:2020 menetelmiä kenttäolosuhteisiin. Mittauksen on suorittanut Sitowise.

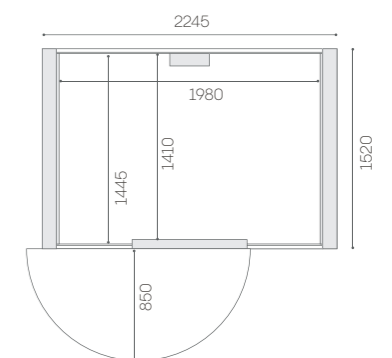
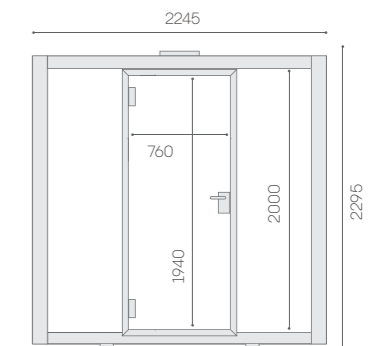

SmartWorking Block04



 Tila on liikuteltava.



TUOTEKUVAUS

SmartWorking Block04 on joustava ja väljä yksilötyöskentelytila, jossa on sähkösäädettävä työpöytä. Tämän liikuteltavan moduulin ansiosta voit työskennellä ja keskittyä olennaiseen.

Optimoitu yhdelle.

MITAT

Ulkomitat: 2245 mm (l) x 1520 mm (s) x 2295 mm (k)

Pohjan pinta-ala: 3,34 m²

Asennuskorkeus: Minimissään 2500 mm

Kynnyskorkeus: 175 mm

Paino: 778 kg (kalusteiden kanssa)

KALUSTEET JA VARUSTEET

Pöytä: Sähkösäädettävä pöytä, 1350 mm (s) x 600 mm (l)

Integroidut, lukittavat pyörät 4 kpl pohjarakenteessa.

SÄHKÖ

SmartBlock kytetään kaapelilla sähköihin kiinteistön tavalliseen pistorasiaan, joko lattian tai katon kautta.

Liitännät: 2 pistorasiaa pöydän pinnalla, 3 vapaata pistorasiaa pöydän alla. Optiot: USB-rasiat, mikä tahansa vapaa pistorasia voidaan korvata USB-rasialla. Data-rasia optiona.

Vakiokaapelin pituus: 3m

ILMANVAIHTO

Automaattitoiminen käynnistys ja lepotila, sekä puhalluksen tehon säätö käyttäjän toimesta.

Tavallisessa käytössä: 13-70 l/s (max. 212 l/s)

Lepotilassa: < 10 l/s

VALAISTUS

Valaisin: 1 x Ledpaneeli

Väriämpötila: 4000K

Teho: 30-50W ja kirkkaus 2000-4000 lumenia

Automaattinen sytytys ja sammutus, sekä himmennys käyttäjän toimesta.

ÄÄNENERISTÄVYYS

Puheäänenvaimennus: 30,8 dB

Mittaus on tehty SmartMeeting Block04 -tuotteelle, jossa käytetään samoja rakenteita ja materiaaleja kuin muissakin malleissa. Puheenvaimennusindeksin määrittely on tehty soveltaen standardin ISO 23351-1:2020 menetelmiä kenttäolosuhteisiin. Mittauksen on suorittanut Sitowise.

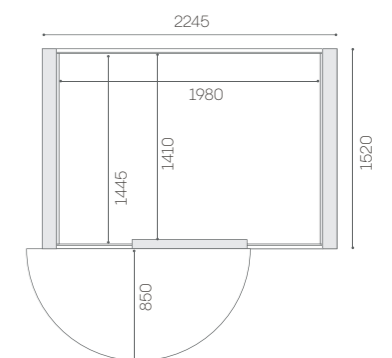
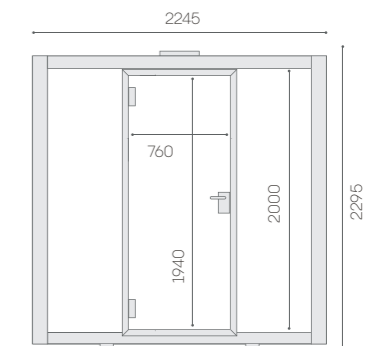

SmartWorking Block04 FIX



TUOTEKUVAUS

SmartWorking Block04 FIX tilamoduulissa yhdistyvät tilatehokkuus ja esteettömyys. Se soveltuu myös pyörätuolin käyttäjille.

Sähkösäädettävä työpöytä ja laaja oviaukko tekevät tilasta monipuolisen ja käyttäjäystävällisen.

Optimoitu yhdelle.

MITAT

Ulkomitat: 2245 mm (l) x 1520 mm (s) x 2250 mm (k)

Pohjan pinta-ala: 3,34 m²

Asennuskorkeus: Minimissään 2500 mm

Kynnyskorkeus: 45 mm

Paino: 778 kg (kalusteiden kanssa)

KALUSTEET JA VARUSTEET

Pöytä: Korkeussäädettävä pöytä, 1350 mm (l) x 600 mm (s)

SÄHKÖ

SmartBlock kytetään kaapelilla sähköihin kiinteistön tavalliseen pistorasiaan, joko lattian tai katon kautta.

Liitännät: 2 pistorasiaa pöydän pinnalla, 3 vapaata pistorasiaa pöydän alla. Optiot: USB-rasiat, mikä tahansa vapaa pistorasia voidaan korvata USB-rasiolla. Data-rasia optiona.

Vakiokaapelin pituus: 3m

ILMANVAIHTO

Automaattitoiminen käynnistys ja lepotila, sekä puhalluksen tehon säätö käyttäjän toimesta.

Tavallisessa käytössä: 13-70 l/s (max. 212 l/s)

Lepotilassa: < 10 l/s

VALAISTUS

Valaisin: 1 x Ledpaneeli

Väriämpötila: 4000K

Teho: 30-50W ja kirkkaus 2000-4000 lumenia

Automaattinen sytytys ja sammutus, sekä himmennys käyttäjän toimesta.

ÄÄNENERISTÄVYYS

Puheäänenvaimennus: 30,8 dB

Mittaus on tehty SmartMeeting Block04 -tuotteelle, jossa käytetään samoja rakenteita ja materiaaleja kuin muissakin malleissa. Puheenvaimennusindeksin määrittely on tehty soveltaen standardin ISO 23351-1:2020 menetelmiä kenttäolosuhteisiin. Mittauksen on suorittanut Sitowise.

 Tila on esteetön

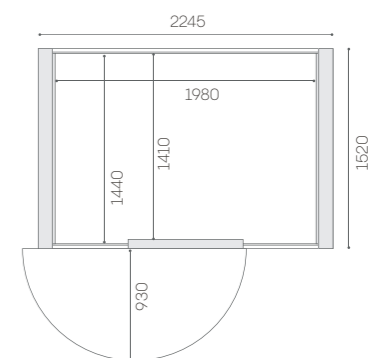
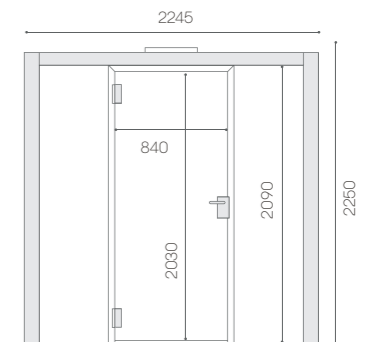
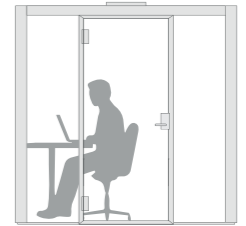

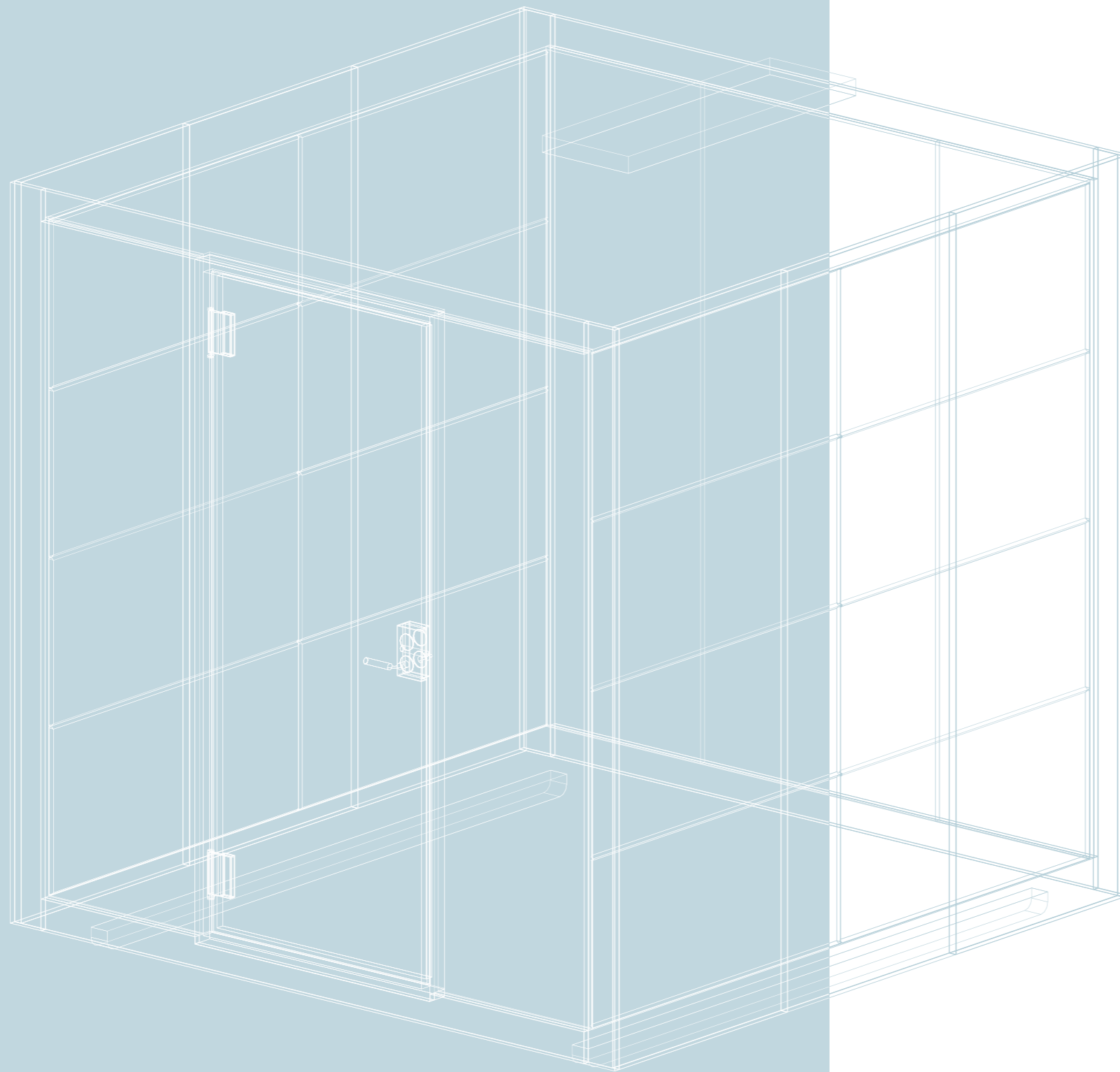

Block06

Tilamoduuli, joka soveltuu monenlaiseen kokoukseen tai väljäksi työtilaksi

SmartMeeting Block06



TUOTEKUVAUS

SmartMeeting Block06 tarjoaa yhdistelmän joustavuutta, liikuteltavuutta ja korkealaatuista teknologiaa, joka varmistaa sujuvan ja tehokkaan ryhmätyöskentelyn ja palaverikokemuksen. Vakiovarusteisiin kuuluva Full HD-näyttö mahdollistaa teräväpiirtoiset esitykset.

Optimoitu viidelle.

MITAT

Ulkomitat: 2245 mm (l) x 2260 mm (s) x 2295 mm (k)
Pohjan pinta-ala: 4,97 m²
Asennuskorkeus: Minimissään 2500 mm
Kynnyskorkeus: 175 mm
Paino: 1000 kg (kalusteiden kanssa)

KALUSTEET JA VARUSTEET

Pöytä: kapeneva, 740- 550 mm (l) x 1450 mm (s), kannen korkeus maasta 900 mm.

Av-paketti: Samsung 32" FHD 24/7, LCD
 Sisäänkelautuva HDMI (optiona USB-C)
 2 x integroitu kaiutin näytössä

Integroidut, lukittavat pyörät 4 kpl pohjarakenteessa.

SÄHKÖ

SmartBlock kytketään kaapelilla sähköihin kiinteistön tavalliseen pistorasiaan, joko lattian tai katon kautta.

Liitännät: 2 pistorasiaa teknisessä paneelissa. Optiot: USB-rasiat, mikä tahansa vapaa pistorasia voidaan korvata USB-rasialla. Data-rasia optiona.

Vakiokaapelin pituus: 3m

ILMANVAIHTO

Automaattitoiminen käynnistys ja lepotila, sekä puhalluksen tehon säätö käyttäjän toimesta.

Tavallisessa käytössä: 13-70 l/s (max. 212 l/s)
Lepotilassa: < 10 l/s

VALAISTUS

Valaisin: 1 x Ledpaneeli

Väriämpötila: 4000K

Teho: 30-50W ja kirkkaus 2000-4000 lumenia

Automaattinen sytytys ja sammutus, sekä himmennys käyttäjän toimesta.

ÄÄNENERISTÄVYYS

Puheäänenvaimennus: 30,8 dB

Mittaus on tehty SmartMeeting Block04 -tuotteelle, jossa käytetään samoja rakenteita ja materiaaleja kuin muissakin malleissa. Puheenvaimennusindeksin määrittely on tehty soveltaen standardin ISO 23351-1:2020 menetelmiä kenttäolosuhteisiin. Mittauksen on suorittanut Sitowise.

 Tila on liikuteltava.

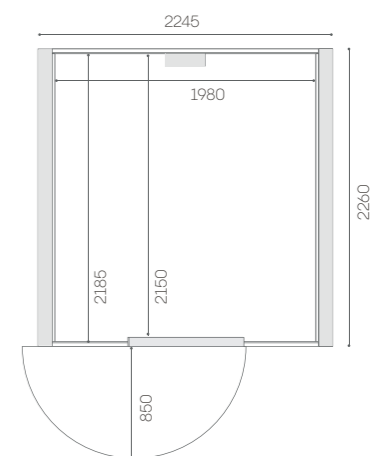
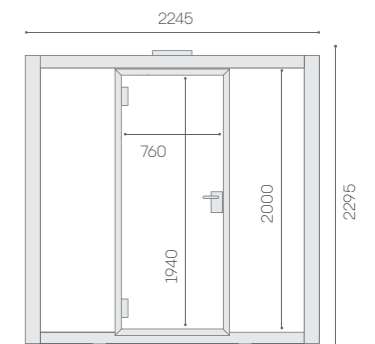
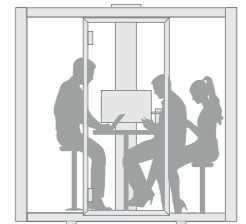

SmartWorking Block06



 Tila on liikuteltava.



TUOTEKUVAUS

SmartWorking Block06 on väljempi, rauhallinen yksilötyöskentelytila. Mallin vakiovarusteena on sähkösäädettävä työpöytä, joka mahdollistaa ergonomisen työasennon ja tuottavan työskentelyn.

Optimoitu yhdelle työskentelyyn ja 1-2 vierailijalle.

MITAT

Ulkomitat: 2245 mm (l) x 2260 mm (s) x 2295 mm (k)

Pohjan pinta-ala: 4,97 m²

Asennuskorkeus: Minimissään 2500 mm

Kynnyskorkeus: 175 mm

Paino: 1000 kg (kalusteiden kanssa)

KALUSTEET JA VARUSTEET

Pöytä: Korkeussäädettävä pöytä, 1350 mm (l) x 740 mm (s)

Integroidut, lukittavat pyörät 4 kpl pohjarakenteessa.

SÄHKÖ

SmartBlock kytetään kaapelilla sähköihin kiinteistön tavalliseen pistorasiaan, joko lattian tai katon kautta.

Liitännät: 2 pistorasiaa pöydän pinnalla, 3 vapaata pistorasiaa pöydän alla. Optiot: USB-rasiat, mikä tahansa vapaa PIX-pistorasia voidaan korvata USB-rasiolla. Data-rasia optiona.

Vakiokaapelin pituus: 3m

ILMANVAIHTO

Automaattitoiminen käynnistys ja lepotila, sekä puhalluksen tehon säätö käyttäjän toimesta.

Tavallisessa käytössä: 13-70 l/s (max. 212 l/s)

Lepotilassa: < 10 l/s

VALAISTUS

Valaisin: 1 x Ledpaneeli

Väriämpötila: 4000K

Teho: 30-50W ja kirkkaus 2000-4000 lumenia

Automaattinen sytytys ja sammutus, sekä himmennys käyttäjän toimesta.

ÄÄNENERISTÄVYYS

Puheäänenvaimennus: 30,8 dB

Mittaus on tehty SmartMeeting Block04 -tuotteelle, jossa käytetään samoja rakenteita ja materiaaleja kuin muissakin malleissa. Puheenvaimennusindeksi määritelly on tehty soveltaen standardin ISO 23351-1:2020 menetelmiä kenttäolosuhteisiin. Mittauksen on suorittanut Sitowise.

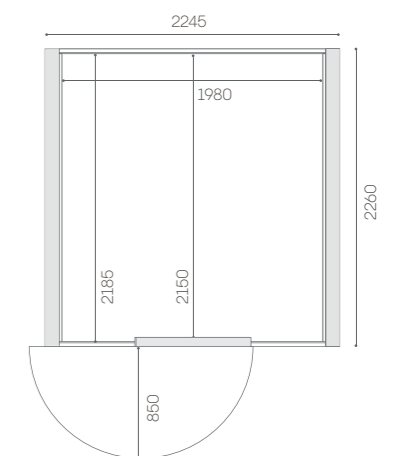
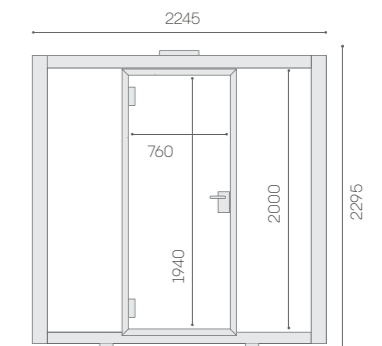

SmartWorking Block06 FIX



TUOTEKUVAUS

SmartWorking Block06 FIX on kiinteästi asennettava pyörätuoliystävällinen yksilötyöskentelytila, joka sisältää väljän työtilan ja sähkösäädettävän työpöydän.

Optimoitu yhdelle työskentelyyn ja 1-2 vierailijalle.

MITAT

Ulkomitat: 2245 mm (l) x 2260 mm (s) x 2250 mm (k)

Sisäkorkeus: 2090 mm

Pohjan pinta-ala: 4,97 m²

Asennuskorkeus: Minimissään 2500 mm

Kynnyskorkeus: 175 mm

Paino: 1000 kg (kalusteiden kanssa)

KALUSTEET JA VARUSTEET

Pöytä: Korkeussäädettävä pöytä, 1350 mm (l) x 740 mm (s)

SÄHKÖ

SmartBlock kytetään kaapelilla sähköihin kiinteistön tavalliseen pistorasiaan, joko lattian tai katon kautta.

Liitännät: 2 pistorasiaa pöydän pinnalla, 3 vapaata pistorasiaa pöydän alla. Optiot: USB-rasiat, mikä tahansa vapaa PIX-pistorasia voidaan korvata USB-rasiolla. Data-rasia optiona.

Vakiokaapelin pituus: 3m

ILMANVAIHTO

Automaattitoiminen käynnistys ja lepotila, sekä puhalluksen tehon säätö käyttäjän toimesta.

Tavallisessa käytössä: 13-70 l/s (max. 212 l/s)

Lepotilassa: < 10 l/s

VALAISTUS

Valaisin: 1 x Ledpaneeli

Väriämpötila: 4000K

Teho: 30-50W ja kirkkaus 2000-4000 lumenia

Automaattinen sytytys ja sammutus, sekä himmennys käyttäjän toimesta.

ÄÄNENERISTÄVYYS

Puheäänenvaimennus: 30,8 dB

Mittaus on tehty SmartMeeting Block04 -tuotteelle, jossa käytetään samoja rakenteita ja materiaaleja kuin muissakin malleissa. Puheenvaimennusindeksiin määrittely on tehty soveltaen standardin ISO 23351-1:2020 menetelmiä kenttäolosuhteisiin. Mittauksen on suorittanut Sitowise.

 Tila on esteetön.

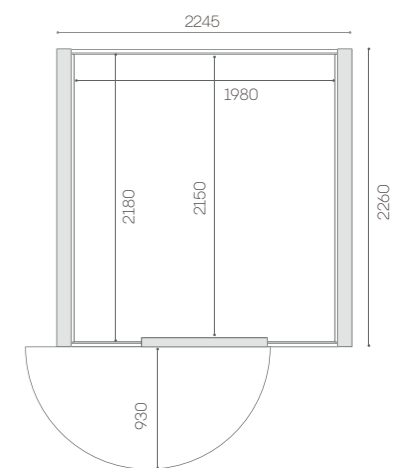
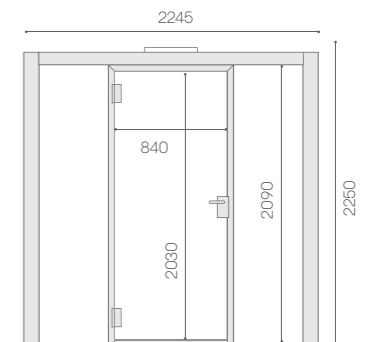
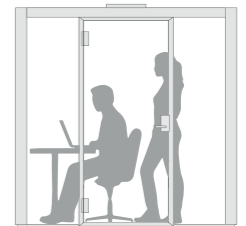

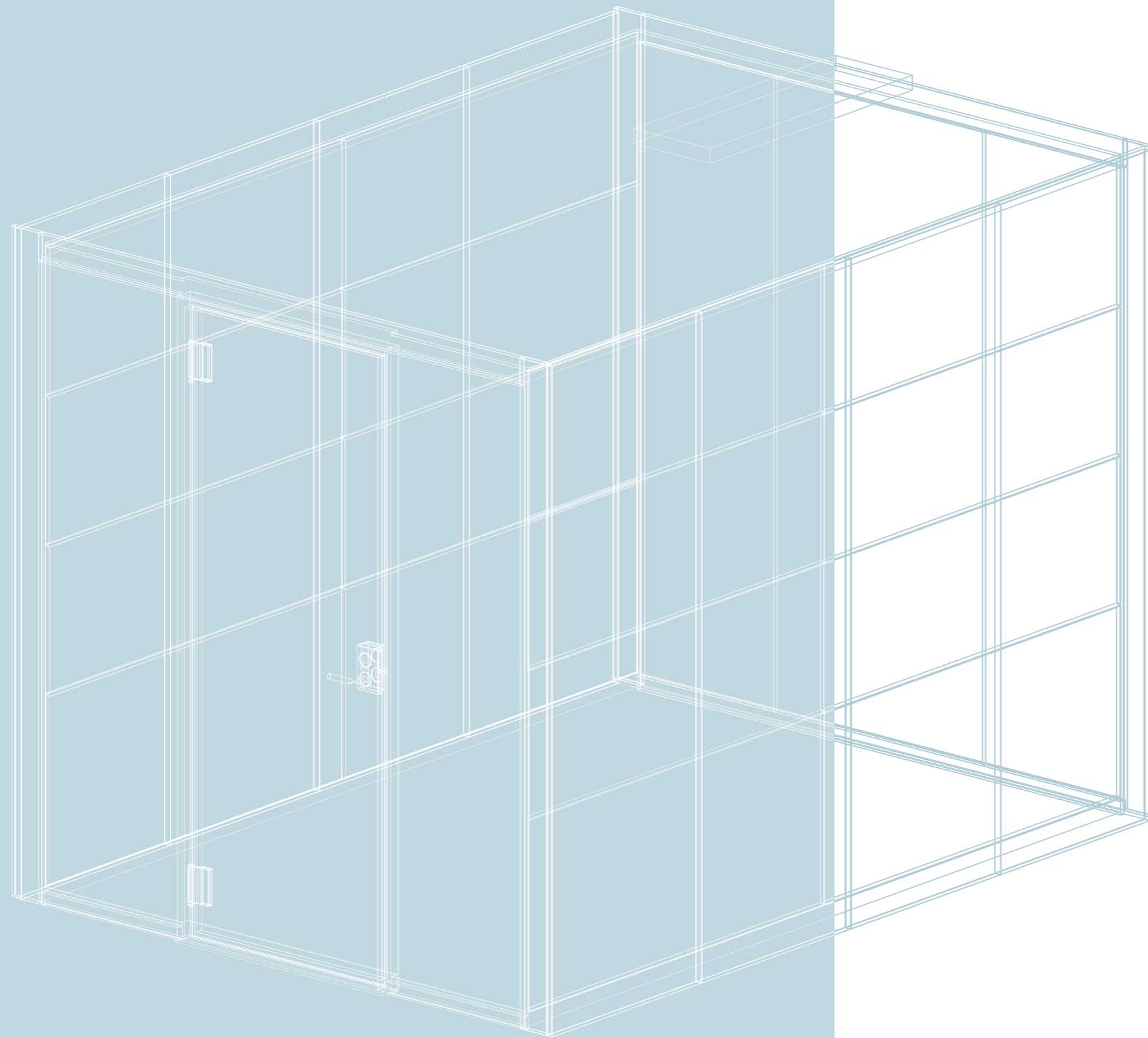

Block08

Suurin SmartBlock tilamoduuli, joka muokkautuu niin kokouksiin, työskentelyyn kuin asiakaspalveluun

SmartMeeting Block08 FIX



TUOTEKUVAUS

Kiinteästi asennettava esteetön tila SmartMeeting Block08 FIX sopii niin väljäksi työtilaksi kuin kokoustilaksi. Vakiovarusteisiin kuuluva Full HD-näyttö mahdollistaa teräväpiirtoiset esitykset.

Tila on optimoitu 6-7 henkilölle.

MITAT

Ulkomitat: 2245 mm (l) x 3000 s) mm x 2250 mm (k)

Pohjan pinta-ala: 6,6 m²

Asennuskorkeus: Minimissään 2500 mm

Kynnyskorkeus: 45 mm

Paino: 1055 kg (kalusteiden kanssa)

KALUSTEET JA VARUSTEET

Pöytä: kapeneva, 740- 550 mm (l) x 1950 mm (s), kannen korkeus maasta 900 mm

AV-paketti: Samsung 32" FHD 24/7, LCD

Sisäänkelautuva HDMI (optiona USB-C)

2 x integroitu kaiutin näytössä

SÄHKÖ

SmartBlock kytketään kaapelilla sähköihin kiinteistön tavalliseen pistorasiaan, joko lattian tai katon kautta.

Liitännät: 2 pistorasiaa teknisessä paneelissa. Optiot: USB-rasiat, mikä tahansa vapaa pistorasia voidaan korvata USB-rasialla. Data-rasia optiona.

Vakiokaapelin pituus: 3m

ILMANVAIHTO

Automaattitoiminen käynnistys ja lepotila, sekä puhalluksen tehon säätö käyttäjän toimesta.

Tavallisessa käytössä: 13-70 l/s (max. 212 l/s)

Lepotilassa: < 10 l/s

VALAISTUS

Valaisin: 1 x Ledpaneeli

Väriämpötila: 4000K

Teho: 30-50W ja kirkkaus 2000-4000 lumenia

Automaattinen sytytys ja sammutus, sekä himmennys käyttäjän toimesta.

ÄÄNENERISTÄVYYS

Puheäänenvaimennus: 30,8 dB

Mittaus on tehty SmartMeeting Block04 -tuotteelle, jossa käytetään samoja rakenteita ja materiaaleja kuin muissakin malleissa. Puheenvaimennusindeksin määrittely on tehty soveltaen standardin ISO 23351-1:2020 menetelmiä kenttäolosuhteisiin. Mittauksen on suorittanut Sitowise.

 Tila on esteetön

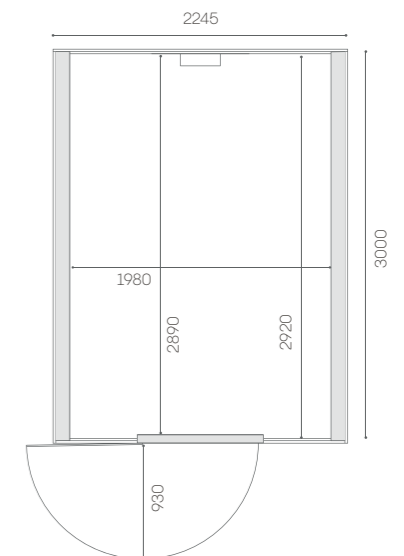
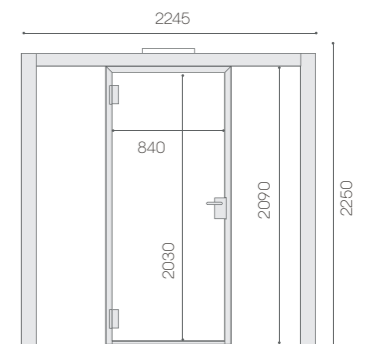
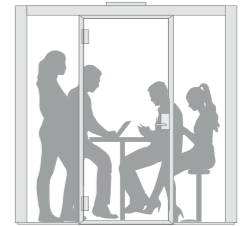

SmartWorking Block08 FIX



TUOTEKUVAUS

SmartService Block08 FIX on tilava yksilötyöskentely- ja asiakaspalvelutila, joka on suunniteltu tarjoamaan toimivat ja mukavat olosuhteet sekä henkilökunnalle että asiakkaille.

Tila on optimoitu 3 henkilölle.

MITAT

Ulkomitat: 2245 mm (l) x 3000 s) mm x 2250 mm (k)

Sisäkorkeus: 2090 mm

Pohjan pinta-ala: 6,6 m²

Asennuskorkeus: Minimissään 2500 mm

Kynnyskorkeus: 45 mm

Paino: 1055 kg (kalusteiden kanssa)

KALUSTEET JA VARUSTEET

Pöytä: korkeussäädettävä L-mallinen kulmapöytä, 1800 mm (l) x 1100 - 450 mm (s)

SÄHKÖ

SmartBlock kytetään kaapelilla sähköihin kiinteistön tavalliseen pistorasiaan, joko lattian tai katon kautta.

Liitännät: 2 pistorasiaa pöydän pinnalla, 3 vapaata pistorasiaa pöydän alla. Optiot: USB-rasiat, mikä tahansa vapaa PIX-pistorasia voidaan korvata USB-rasiolla. Data-rasia optiona.

Vakiokaapelin pituus: 3m

ILMANVAIHTO

Automaattitoiminen käynnistys ja lepotila, sekä puhalluksen tehon säätö käyttäjän toimesta.

Tavallisessa käytössä: 13-70 l/s (max. 212 l/s)

Lepotilassa: < 10 l/s

VALAISTUS

Valaisin: 1 x Ledpaneeli

Väriämpötila: 4000K

Teho: 30-50W ja kirkkaus 2000-4000 lumenia

Automaattinen sytytys ja sammutus, sekä himmennys käyttäjän toimesta.

ÄÄNENERISTÄVYYS

Puheäänenvaimennus: 30,8 dB

Mittaus on tehty SmartMeeting Block04 -tuotteelle, jossa käytetään samoja rakenteita ja materiaaleja kuin muissakin malleissa. Puheenvaimennusindeksiin määrittely on tehty soveltaen standardin ISO 23351-1:2020 menetelmiä kenttäolosuhteisiin. Mittauksen on suorittanut Sitowise.

 Tila on esteetön

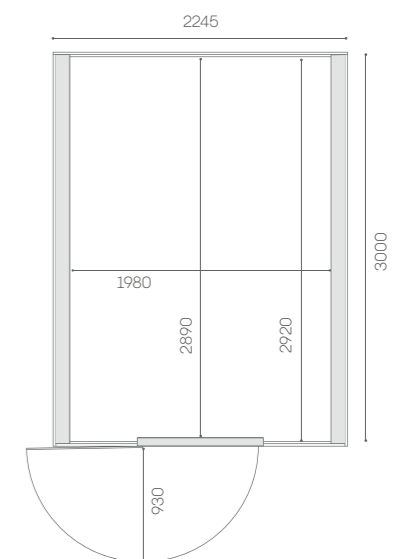
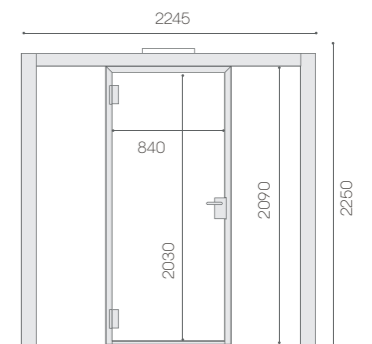
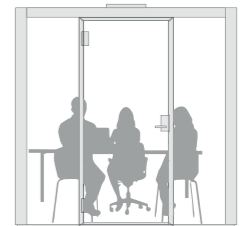

SmartService Block08 FIX DD



TUOTEKUVAUS

SmartService Block08 FIX DD on ihanteellinen ratkaisu tilanteisiin, joissa tarvitaan tehokasta, turvallista ja esteetöntä asiakaspalvelutilaa. Tilassa on kaksi ovea.

Tila on optimoitu 3 henkilölle.

MITAT

Ulkomitat: 2245 mm (l) x 3000 s) mm x 2250 mm (k)

Pohjan pinta-ala: 6,6 m²

Asennuskorkeus: Minimissään 2500 mm

Kynnyskorkeus: 45 mm

Paino: 1055 kg (kalusteiden kanssa)

KALUSTEET JA VARUSTEET

Pöytä: Korkeussäädettävä L-mallinen kulmapöytä, 1900 mm (l) x 1200 - 800 mm (s), Optiona korkeussäädettävä L-mallinen kulmapöytä, 1800 mm (l) x 1100 - 450 mm (s). Pöydälle saa optiona myös turvalasin.

SÄHKÖ

SmartBlock kytketään kaapelilla sähköihin kiinteistön tavalliseen pistorasiaan, joko lattian tai katon kautta.

Liitännät: 2 pistorasiaa pöydän pinnalla, 3 vapaata pistorasiaa pöydän alla. Optiot: USB-rasiat, mikä tahansa vapaa PIX-pistorasia voidaan korvata USB-rasiolla. Data-rasia optiona.

Vakiokaapelin pituus: 3m

ILMANVAIHTO

Automaattitoiminen käynnistys ja lepotila, sekä puhalluksen tehon säätö käyttäjän toimesta.

Tavallisessa käytössä: 13-70 l/s (max. 212 l/s)

Lepotilassa: < 10 l/s

VALAISTUS

Valaisin: 1 x Ledpaneeli

Väriämpötila: 4000K

Teho: 30-50W ja kirkkaus 2000-4000 lumenia

Automaattinen sytytys ja sammutus, sekä himmennys käyttäjän toimesta.

ÄÄNENERISTÄVYYS

Puheäänenvaimennus: 30,8 dB

Mittaus on tehty SmartMeeting Block04 -tuotteelle, jossa käytetään samoja rakenteita ja materiaaleja kuin muissakin malleissa.

Puheenvaimennusindeksin määrittely on tehty soveltaen standardin ISO 23351-1:2020 menetelmiä kenttäolosuhteisiin. Mittauksen on suorittanut Sitowise.

 Tila on esteetön

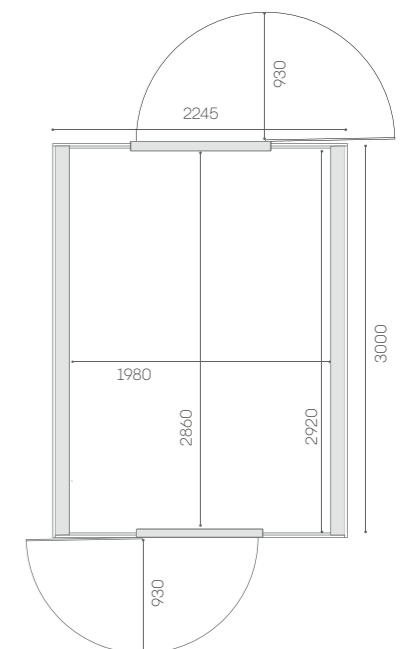
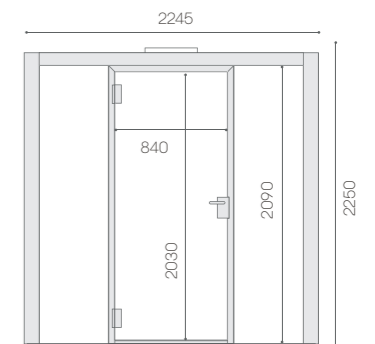
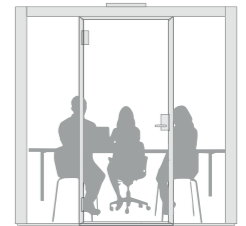

**Rakenne, materiaalit, värit,
tekniikka, kalusteet,
lisävarusteet ja takuu**

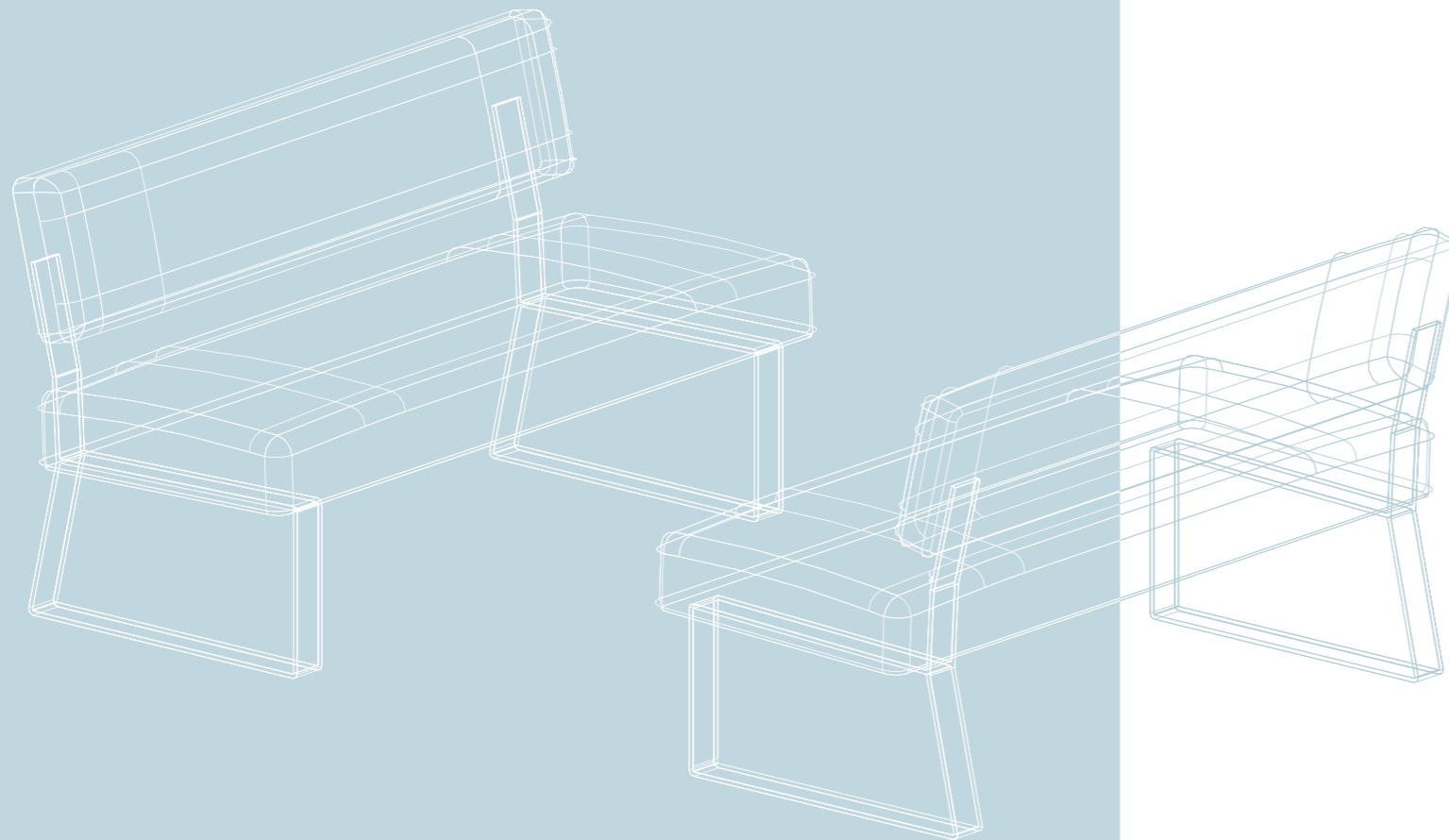

Rakenne ja materiaalit

SmartBlock työtilojen suunnittelussa ja materiaalivalinnoissa on kiinnitetty erityistä huomiota äänieristykseen. Tiloihin on valittu kestäviä ja ympäristöystävällisiä materiaaleja, ja näin varmistamme tuotteiden pitkän käyttöiän.

RUNKORAKENNE

Kestävä puukuituinen kerrosrakenne.

ULKOPINNAT

Kalustemaalattu MDF, vaneri, viilu tai akustiset kangasverhoilupaneelit.

SISÄPINNAT

Sisäkatto: ääntä vaimentavaa 100% kierrätettyä PET-huopaa.

Matto: ääntä vaimentavaa, tuftattua kokolattiamattoa PA 6.6.

Lasi: äänieristelaminoitua turvalasia, paksuudeltaan 5+5 mm.

Seinäpaneelit: ääntä vaimentava kangasverhoilupaneeli

KANKAAT

Focus Melange: 100% villa. 100 000 Martindale.

Gabriel Cura: 98% kierrätetty polyesteri, 2% polyesteri. 100 000 Martindale.

Gabriel Rondo: 98% kierrätetty polyesteri, 2% polyesteri. 70 000 Martindale.

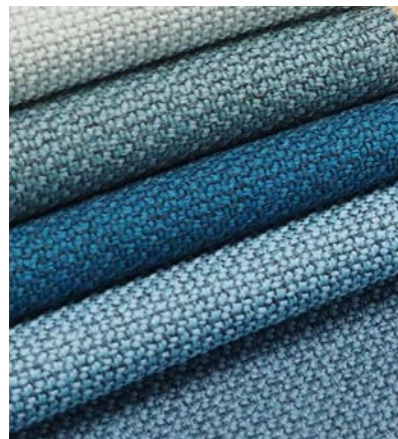

Gabriel Cura



Focus Melange



Sisäkatto Ääntä vaimentava PET-huopaa



KATTO
Ääntä vaimentava
100% kierrätetty PET-huopa

SARANAT
Kestävää terästä

OVI
Saranassa säädettävä
aukipito- ja sulkemistoiminto.
Ovenkahva metallinen,
musta. Valittavissa oikea-/
vasenkätisyys.

LASIPROFIILI
Laadukasta maalattua
alumiinia

TEKNINEN PANEELI

LASI
Äänieristelaminoitu
turvalasi 5+5 mm

SISÄSEINÄPANEELIT
Ääntä vaimentava
kangasverhoilupaneeli

KEHYSLISTAT
Maalattu MDF-lista

PÖYTÄ
Pöydän kansi: 30 mm vaneri,
pinnassa korkeapainelaminaatti
Pöydän jalka: Maalattu metalli

SOHVAVERHOILUT
Verhoilu: Kierrätetty polyesteri,
polyesteri, villa)
Sohvan jalat: Maalattu metalli

MATTO
Ääntä vaimentava, tuftattu
kokolattiamatto PA 6.6

ULKOPINNAT
Kalustemaalattu MDF, vaneri, viilu
tai kangasverhoilu

Ulko- ja sisäverhoilumateriaalit

ULKOSEINÄPANEELIT



RAL9003
Signal White
(vakio)



Valkotammi

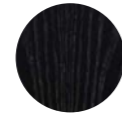

Musta Saarni



Focus Melange
64245



Focus Melange
60308



Focus Melange
60900

VERHOILTU ULKOSEINÄPANEELI

KEHYSLISTAT



RAL9003
Signal White



RAL9005
Jet Black

KATTO

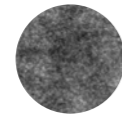

PET
Tumman harmaa

MATTO



Fletco
T393380

SISÄSEINÄPANEELIT

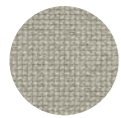

Gabriel Cura
61232
(vakio)



Gabriel Cura
64240
(vakio)

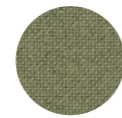

Gabriel Cura
68261
(vakio)

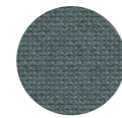

Gabriel Cura
66166
(vakio)

SOHVAVERHOILUT

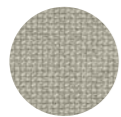

Gabriel Cura
61232



Gabriel Cura
64240

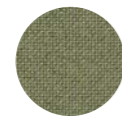

Gabriel Cura
68261

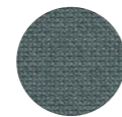

Gabriel Cura
66166



Gabriel Cura
64195



Gabriel Rondo
61200

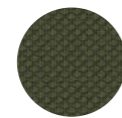

Gabriel Rondo
68226



Gabriel Rondo
67097

PÖYDÄN JALKA



RAL9003
Signal White



RAL9005
Jet Black

TEKNINEN PANEELI



RAL9003
Signal White



RAL9005
Jet Black

Suunnittele tilastasi yksilöllinen

Voit suunnitella SmartBlock tilasi ulko- tai sisäpintojen värit ja materiaalit yksilöllisesti laajasta valikoimastamme. Kaikki materiaalit ovat laadukkaita ja julkisiin tiloihin suunniteltuja.

Valmiit värimallit

Asiantuntijasuunnittelijamme ovat valinneet myös kahdeksan valmista värimallia helpottamaan SmartBlockin valintaprosessia. Värimallit ovat harmonisia, visuaalisesti vaikuttavia ja trendikkäitä yhdistelmiä. Nämä Basic ja Combo -mallit esitellään seuraavilla aukeamilla.

Valmiit värimallit – Basic



BASIC 01

1. Ulkopaneelit: RAL9003 Signal White
2. Kehyslistat: RAL9003 Signal White
3. Seinäpaneelit: Gabriel Cura 68261
4. Sohvat: Gabriel Cura 68261
5. Pöydän jalka ja tekninen paneeli: RAL9003 Signal White



RAL9003
Signal White

Gabriel Cura
68261

BASIC 02

- Ulkopaneelit: RAL9003 Signal White
 Kehyslistat: RAL9003 Signal White
 Seinäpaneelit: Gabriel Cura 64240
 Sohvat: Gabriel Cura 64240
 Pöydän jalka ja tekninen paneeli: RAL9003 Signal White

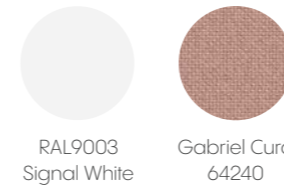

RAL9003
Signal White

Gabriel Cura
64240



BASIC 03

- Ulkopaneelit: RAL9003 Signal White
 Kehyslistat: RAL9003 Signal White
 Seinäpaneelit: Gabriel Cura 61232
 Sohvat: Gabriel Cura 61232
 Pöydän jalka ja tekninen paneeli: RAL9003 Signal White

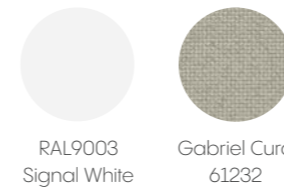

RAL9003
Signal White

Gabriel Cura
61232



BASIC 04

- Ulkopaneelit: RAL9003 Signal White
 Kehyslistat: RAL9003 Signal White
 Seinäpaneelit: Gabriel Cura 66166
 Sohvat: Gabriel Cura 66166
 Pöydän jalka ja tekninen paneeli: RAL9003 Signal White

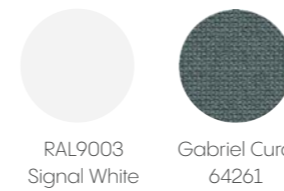

RAL9003
Signal White

Gabriel Cura
64261



Valmiit värimallit - Combo



COMBO 01

1. Ulkopaneelit: Focus Melange 60308
2. Kehyslistat: RAL9003 Signal White
3. Seinäpaneelit: Gabriel Cura 66166
4. Sohvat: Gabriel Rondo 67097
5. Pöydän jalka ja tekninen paneeli: RAL9003 Signal White

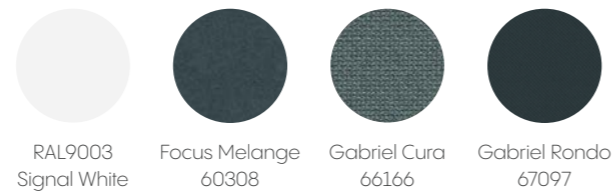

COMBO 02

- Ulkopaneelit: Valkotammi
 Kehyslistat: RAL9003 Signal White
 Seinäpaneelit: Gabriel Cura 61232
 Sohvat: Gabriel Rondo 61200
 Pöydän jalka ja tekninen paneeli: RAL9003 Signal White

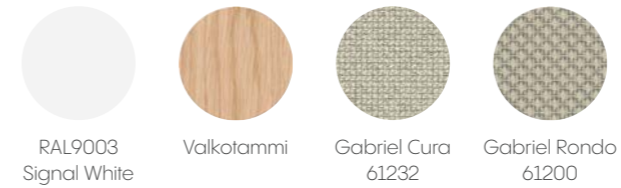

COMBO 03

- Ulkopaneelit: Focus Melange 60900
 Kehyslistat: RAL9005 Jet Black
 Seinäpaneelit: Gabriel Cura 68261
 Sohvat: Gabriel Rondo 68226
 Pöydän jalka ja tekninen paneeli: RAL9005 Jet Black

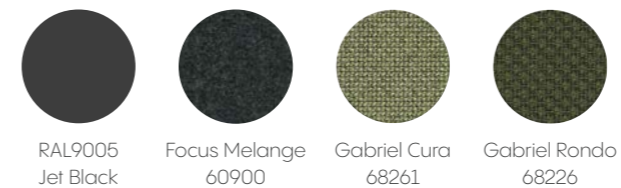

COMBO 04

- Ulkopaneelit: Focus Melanga 64245
 Kehyslistat: RAL9005 Jet Black
 Seinäpaneelit: Gabriel Cura 64240
 Sohvat: Gabriel Rondo 64195
 Pöydän jalka ja tekninen paneeli: RAL9005 Jet Black



Kalusteet

PÖYDÄT Working-mallit

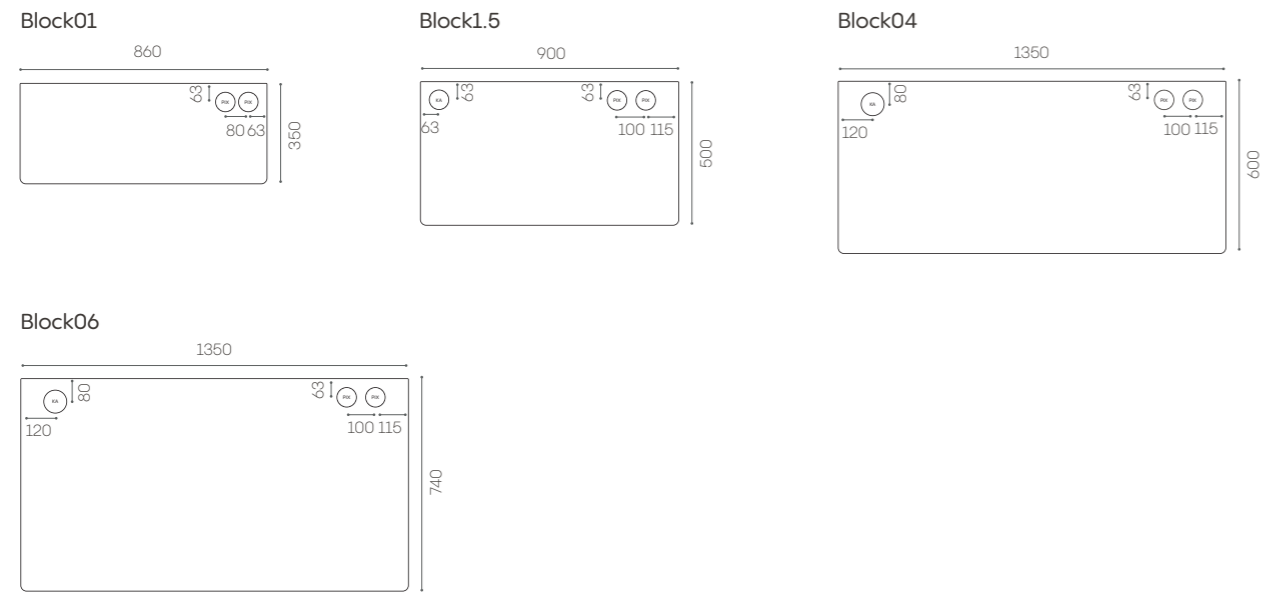

PÖYDÄT Service-mallit

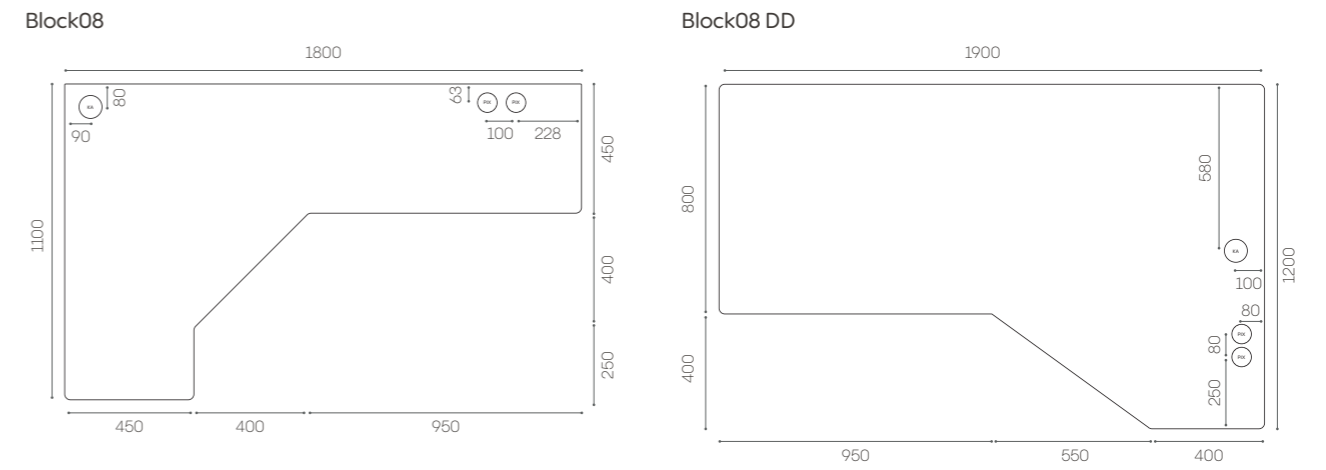

PÖYDÄT Meeting-mallit

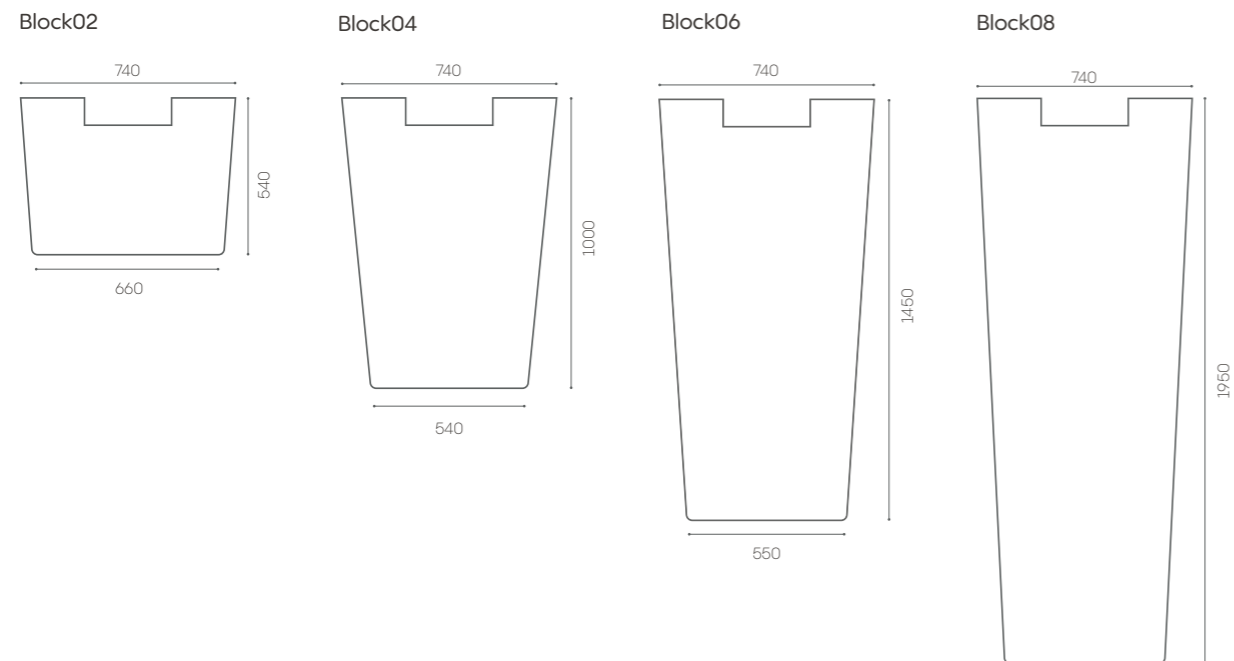

SOHVAT

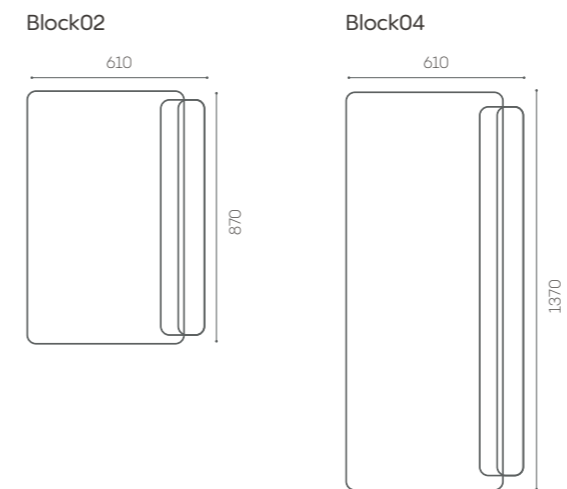

Optiot

- Valkotaulut
- Sisä- ja ulkopintojen muokkaukset
- Videoneuvotteluvälineet
- Lasien teippaukset ja älykalvot
- Lukitus
- Ovipielinäytön valmius

Takuutiedot

Rakenteet ja lasit: 5 vuotta

Sähköiset ja kuluvat osat: 2 vuotta

Smartblock Oy pidättää oikeuden tehdä muutoksia tuotevalikoimaan, spekseihin ja mittoihin.